

## LMP 308i

- Стальной корпус
- Стальная мембрана
- Открытая мембрана
- Взрывозащищенное исполнение Exia



Диапазоны	0..4 до 0..200 м вод. ст., избыточное
Осн. погрешность	Стандартно 0,1 % ДИ Опционально 0,2 % ДИ
Выходной сигнал	4..20 мА / 2-х пров., 4..20 мА / HART / 2-х пров. и др.
Типы кабелей	Стандартно PVC, PUR, FEP Опционально защита кабеля гибкой трубкой из нержавеющей стали
Диаметр корпуса	27 мм
Температура среды	-20..70 °С
Сенсор	Кремниевый тензорезистивный со стальной мембраной
Применение	Измерение уровня воды и широкого диапазона сред, не агрессивных к нержавеющей стали

Погружные датчики уровня LMP 308i предназначены для непрерывного измерения уровня жидкости в открытых ёмкостях, скважинах, водоемах и т.п. с высокой точностью и стабильностью метрологических характеристик. Датчики этой серии изготавливаются в виде зондов с герметичным кабельным вводом (IP 68) и несущим кабелем, с помощью которого осуществляется монтаж датчика на дно емкости. Для удобства обслуживания соединение зонда с кабелем осуществляется при помощи разъема, что позволяет, при необходимости, легко провести замену.

Корпус датчика изготавливается из коррозионностойкой нержавеющей стали 316L, устойчивой к большинству неагрессивных сред общепромышленных применений.

Блок цифровой обработки сигнала осуществляет активную компенсацию дополнительной температурной погрешности чувствительного элемента, что позволяет применять зонд для измерения уровня в средах с изменяющейся температурой.

Доступен выбор материала оболочки кабеля в зависимости от среды измерения: PVC, PUR, FEP.

Модульная концепция изделия позволяет сочетать различные материалы кабелей, уплотнений и опции, что позволяет применять данную модель для решения широкого круга задач по измерению гидростатического давления.

Для модели доступно взрывозащищенное исполнение.

### Области применения:

- контроль уровня чистой и технической воды;
- измерение уровня жидкости в колодцах, открытых водоёмах, скважинах;
- мониторинг уровня грунтовых вод;
- резервуары для хранения топлива, масла, мазута, нефти.

- Диапазоны давлений от 0..4 до 0..200 м вод. ст. (0..0,4 бар до 0..20 бар)
- Индивидуальная настройка диапазона
- Выходной сигнал: 4..20 мА / 2-х пров., 4..20 мА / HART / 2-х пров. и др.
- Защита от неправильного подключения и короткого замыкания
- Кабель на выбор с трубкой компенсации атмосферного давления
- Высокая точность измерений
- Высокая линейность выходной характеристики
- Высокая температурная стабильность
- Высокая долговременная стабильность
- Длительный срок службы
- Возможность исполнений характеристик под заказ

### Дополнительные опции:

- Искробезопасное (Exia) исполнение
- Цифровой интерфейс RS-485 (протокол HART или ModBus RTU) для регулировки характеристик датчика (нулевая точка, диапазон, демпфирование)



Производитель оставляет за собой право без специального уведомления вносить изменения в конструкцию, внешний вид и/или комплектацию товара, не приводящие к ухудшению его качественных характеристик.

ООО «БД СЕНСОРС РУС»  
117105, г. Москва, Варшавское ш., д.35 стр. 1  
[www.bdsensors.ru](http://www.bdsensors.ru)  
Тел.: (495) 380-16-83 [zakaz@bdsensors.ru](mailto:zakaz@bdsensors.ru)

## ТЕХНИЧЕСКИЕ ПАРАМЕТРЫ

ДИАПАЗОНЫ ИЗМЕРЕНИЙ							
Номинальное избыточное давление P <sub>нд</sub> [бар]	0,4	1	2	4	10	20	
Уровень (P <sub>нд</sub> ) [м вод. ст.]	4	10	20	40	100	200	
Максимальная перегрузка P <sub>max</sub> [бар]	2	5	10	20	40	80	
Давление разрыва P <sub>ор</sub> [бар]	3	7,5	15	25	50	120	
Устойчивость к вакууму	P <sub>нд</sub> ≥ 1 бар: неограниченное разрежение P <sub>нд</sub> < 1 бар: по запросу						

ВЫХОДНОЙ СИГНАЛ / ПИТАНИЕ			
Протокол / интерфейс	Напряжение питания (U <sub>пит</sub> )	Сопротивление в цепи (R)	Потребление тока
4..20 мА / 2-х пров.	12..36 В (DC)	R <sub>max</sub> = (U <sub>пит</sub> - 12)/0,02 Ом	≤ 26 мА
4..20 мА / HART / 2-х пров. <sup>1</sup>			
HART / RS-485 <sup>2</sup>	12..36 В (DC)	-	≤ 7 мА
Modbus RTU / RS-485 <sup>2</sup>			
<b>Exia-версия</b>	4..20 мА / 2-х пров.	R <sub>max</sub> = (U <sub>пит</sub> - 14)/0,02 Ом	≤ 26 мА
	4..20 мА / HART / 2-х пров. <sup>1</sup>		

<sup>1</sup> Сопротивление в цепи (R) для цифровой передачи по протоколу HART ≥ 250 Ом.

<sup>2</sup> См. конфигурацию параметров связи в конце документа.

ХАРАКТЕРИСТИКИ				
Основная погрешность <sup>3</sup> [% ДИ] в зависимости от T <sub>D</sub> <sup>4</sup>	Условие	Стандартно		T <sub>Dmax</sub> <sup>4</sup> = 10:1
	P <sub>нд</sub> > 0,4 бар		T <sub>D</sub> ≤ 5:1	
P <sub>нд</sub> = 0,4 бар	Условие	T <sub>D</sub> > 5:1	≤ ±[0,1 + 0,015 x T <sub>D</sub> ]	
			≤ ±[0,08 + 0,02 x T <sub>D</sub> ]	
P <sub>нд</sub> > 0,4 бар	Условие	Опционально		T <sub>Dmax</sub> = 10:1
		T <sub>D</sub> ≤ 5:1	≤ ±0,2	
P <sub>нд</sub> = 0,4 бар	Условие	T <sub>D</sub> > 5:1	≤ ±[0,2 + 0,015 x T <sub>D</sub> ]	
			≤ ±[0,16 + 0,04 x T <sub>D</sub> ]	

Влияние отклонения напряжения питания [% ДИ / 10 В]

≤ ±0,05

Влияние отклонения сопротивления нагрузки [% ДИ / кОм]

≤ ±0,05

Долговременная стабильность [% ДИ / год]

≤ ±0,1 x T<sub>D</sub>

Время отклика [мс]

≤ 40

<sup>3</sup> Включает нелинейность, гистерезис и воспроизводимость по IEC 60770. ДИ – диапазон измерений. Возможно изготовление датчика с протоколом калибровки. Возможна калибровка датчика на установленный ДИ.

<sup>4</sup> T<sub>D</sub> – отношение номинального ДИ к установленному. T<sub>Dmax</sub> – максимальное отношение номинального ДИ к установленному.

ВЛИЯНИЕ ТЕМПЕРАТУРЫ	
Допускаемая приведённая погрешность [% ДИ]	≤ ±0,2 x T <sub>D</sub>
Допускаемая приведённая погрешность [% ДИ / 10 °С]	≤ ±0,02 x T <sub>D</sub>
Диапазон термокомпенсации [°С]	-20..70

ТЕМПЕРАТУРНЫЙ ДИАПАЗОН	
Измеряемая среда [°С]	-20..70 <sup>5</sup>
Окружающая среда [°С]	-20..70 <sup>5</sup>
Хранение [°С]	-20..70

<sup>5</sup> Для взрывозащищенных датчиков (Ex) необходимо учитывать температурный класс.

<b>ЭЛЕКТРОБЕЗОПАСНОСТЬ</b>			
Защита от короткого замыкания		Постоянно	
Защита от обратной полярности питания / обрыва		Не повреждается, но и не работает	
Электромагнитная совместимость		Излучение и защищённость согласно EN 61326	
<b>ВЗРЫВОЗАЩИТА</b>			
Взрывозащищенное исполнение		Согласно № ЕАЭС RU C-RU.AA87.B.00428/20 Серия RU № 0230837 – Искробезопасная электрическая цепь «i»: <b>0Ex ia IIC T4 Ga X</b>	
Максимальные безопасные величины для исполнения «Искробезопасная электрическая цепь «i»»	Для 2-х пров. схемы	Макс. входное напряжение $U_i = 28$ В, макс. входной ток $I_i = 93$ мА, макс. входная мощность $P_i = 660$ мВт, макс. внутренняя индуктивность $L_i = 10$ мкГн, макс. внутренняя емкость $C_i = 15$ нФ	
	Для 3-х пров. схемы	Макс. входное напряжение $U_i = 6$ В, макс. входной ток $I_i = 60$ мА, макс. входная мощность $P_i = 100$ мВт, макс. внутренняя индуктивность $L_i = 10$ мкГн, макс. внутренняя емкость $C_i = 500$ нФ	
Температурный класс	<b>T4</b> [°C]	<b>T5</b> [°C]	<b>T6</b> [°C]
<b>0Ex ia IIC T4 Ga X</b>	-20..70	-	-
<b>УСТОЙЧИВОСТЬ К МЕХАНИЧЕСКИМ ВОЗДЕЙСТВИЯМ</b>			
Вибростойкость	10 g RMS (25..2000 Гц)	Согласно DIN EN 60068-2-6	
Ударопрочность	100 g / 11 мс	Согласно DIN EN 60068-2-27	
<b>ЭЛЕКТРИЧЕСКОЕ ПРИСОЕДИНЕНИЕ</b>			
Стандартно	Герметичный каб. ввод для погружного исполнения с кабелем / IP 68 <sup>6</sup>		
Емкость кабеля	Сигнальный провод/экран, а также сигнальный провод/ сигнальный провод: 160 пФ/м		
Индуктивность кабеля	Сигнальный провод/экран, а также сигнальный провод/ сигнальный провод: 1 мкГн/м		
<sup>6</sup> Доступны различные типы кабелей и их длины (допустимая температура зависит от вида кабеля).			
<b>МЕХАНИЧЕСКОЕ ПРИСОЕДИНЕНИЕ</b>			
Стандартно	Нет Открытая мембрана сенсора с защитным колпачком		
<b>КОНСТРУКЦИЯ</b>			
Мембрана	Нержавеющая сталь 1.4435 (316L)		
Уплотнения	Стандартно: FKM (фтористый каучук – viton®) Опционально: EPDM (этилен-пропиленовый каучук)		
Корпус	Нержавеющая сталь 1.4404 (316L)		
Оболочка кабеля	PVC – поливинилхлорид (-5..70 °C), серый Ø7,4 мм PUR - полиуретан (-25..70 °C), черный Ø7,4 мм FEP - фторопласт (-25..70 °C), черный Ø7,4 мм		
Степень защиты корпуса по ГОСТ 14254	Стандартно: IP 68		
Масса изделия, не более	0,4 кг без учета веса кабеля		
Устойчивость к средам	<b>Подбор материалов частей датчика, взаимодействующих с измеряемой средой – имеет рекомендательный характер. Производитель не гарантирует работоспособность датчика с химически агрессивными и / или горячими средами.</b>		
<b>ЭКСПЛУАТАЦИЯ</b>			
Положение	Любое <sup>7</sup> (стандартно прибор калибруется в вертикальном положении с направленным вниз защитным колпачком)		
Ресурс сенсора	100×10 <sup>6</sup> циклов нагружения		
Средняя наработка на отказ	Не менее 100 000 ч		
Средний срок службы	14 лет		
Гарантийный срок службы	2 года		
<sup>7</sup> При изменении положения возможны незначительные отклонения в нулевой точке для $P_N \leq 1$ бар.			
<b>ПРИНАДЛЕЖНОСТИ (заказывается отдельно)</b>			
Клеммные коробки KL 1, KL 2, KL 3, KL 4 Предназначены для ввода гидрометрического кабеля погружных датчиков уровня с трубкой компенсации атмосферного давления.			

4-значный настенный светодиодный индикатор PA 440:

- ▶ свободно масштабируемое отображение диапазона измерений;
- ▶ подключается через кабель датчика (в разрыв цепей) и не требует дополнительного питания (питается от линии самого датчика);
- ▶ возможно использовать как клеммную коробку для наращивания кабеля;
- ▶ возможна настенная установка, непосредственно над местом измерения;
- ▶ рабочий температурный диапазон -20..70 °С.

Возможные варианты исполнений:

- ▶ дополнительно одна или две группы программируемых выходных коммутационных контактов;
- ▶ Eхia-версия.



Фланцевый зажим для крепления кабеля	
Применяется для	Все погружные датчики
Материал фланца	Нержавеющая сталь 1.4404 (316L)
Материал кабельного ввода	Стандартно: никелированная латунь
	Опционально: нержавеющая сталь 1.4305 (303), пластик
Материал уплотнения	TPE (термопластичный полиуретан)
Исполнение	В соответствии со стандартом DIN 2507
Степень защиты по ГОСТ 14254	IP 68

Кабельный ввод M16x1.5 под кабель Ø 4..11 мм

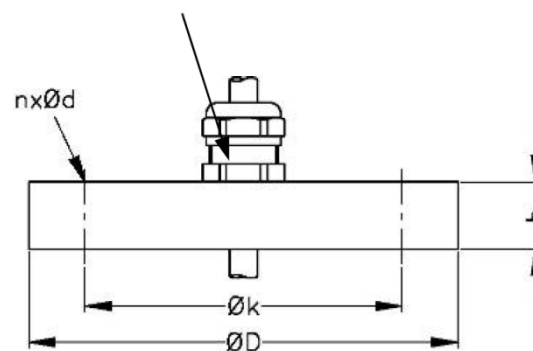

Фланец	Размеры [мм]	Вес [кг]	Код заказа
DN 25 / PN 40	D = 115, k = 85, b = 18, n = 4, d = 14	1,4	ZMF2540
DN 50 / PN 40	D = 165, k = 125, b = 20, n = 4, d = 18	3,2	ZMF5040
DN 80 / PN 16	D = 200, k = 160, b = 20, n = 8, d = 18	4,8	ZMF8016

Подвесной зажим для крепления кабеля	
Применяется для	Все погружные датчики с кабелем Ø 5,5..10,5 мм
Материал	Стандартно: оцинкованная сталь
	Опционально: нержавеющая сталь 1.4301 (304)
Вес	Приблизительно 160 г

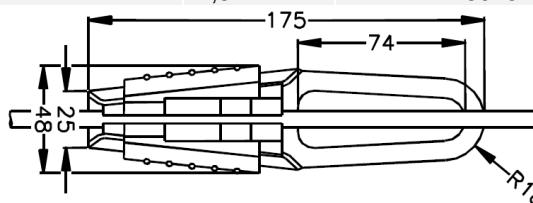

Исполнение	Код заказа
Подвесной зажим для крепления кабеля, оцинкованная сталь	801-SVOP
Подвесной зажим для крепления кабеля, нержавеющая сталь 1.4301 (304)	801-SVON

Стандартизированные блоки питания AGP-24M 24 В (DC):  
 Входное напряжение питания:  
 - переменным током (AC) 85...264 В  
 - постоянным током (DC) 120...370 В  
 Выходное напряжение: 24 В (DC)



HART-модем ADAPT-300



Подробнее ознакомиться с указанными аксессуарами можно на сайте <http://www.bdsensors.ru>

## РАЗМЕРЫ / СОЕДИНЕНИЯ

## LMP 308i

Габаритные и присоединительные размеры

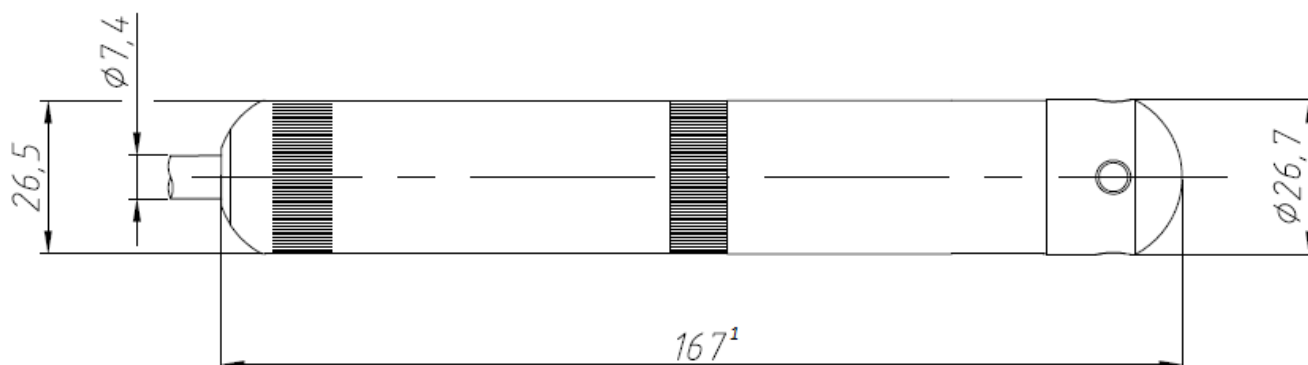

Стандартно

<sup>1</sup> Параметр может меняться:

- с исполнением «искробезопасная электрическая цепь «i»» корпус датчика длиннее на 25 мм;
- с выходными сигналами «4...20 мА / HART / 2-х пров.» и «HART / RS-485 / 4-х пров.» корпус датчика длиннее на 25 мм;
- с выходным сигналом «Modbus RTU / RS-485 / 4-х пров.» корпус датчика длиннее на 25 мм.

Электрические разъёмы

Подключение выводов		Цвет провода (DIN 47100)
2-х пров. схема	Питание +	Белый
	Питание –	Коричневый
	Заземление	Желто-зеленый
4-пров. Схема (RS-485)	Питание +	Белый
	Питание –	Коричневый
	A	Желтый
	B	Зеленый
	Экран	Желто-зеленый
С термосопротивлением Pt100	T +	Желтый
	T -	Розовый
	T -	Серый

## Схема подключения

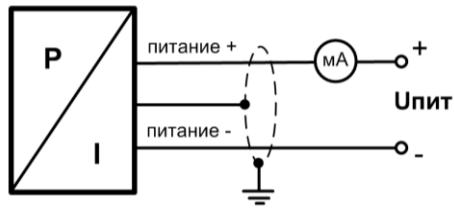

2-проводная линия (вых. сигнал - ток)

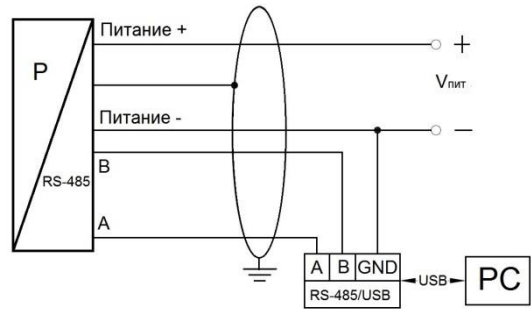

4-х проводная линия  
(интерфейс RS-485)

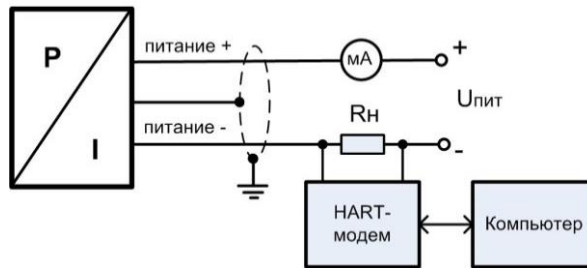

2-проводная линия (вых. сигнал – ток и HART)

## Сечения жил и диаметры кабелей

Электрическое присоединение	Сечение жилы кабеля (макс.), мм <sup>2</sup>	Диаметр кабеля, мм
Герметичный каб. ввод для погружного исполнения с кабелем / IP 68	0,14	7,5



## КОД ЗАКАЗА ДЛЯ LMP 308i

LMP 308i	XXX	XXXX	X	X	X	X	X	X	XXX	XXX
<b>ИЗМЕРЯЕМОЕ ДАВЛЕНИЕ В ЕДИНИЦАХ</b>										
Избыточное в бар	440									
Избыточное в м вод. ст.	441									
<b>ДИАПАЗОН ИЗМЕРЕНИЙ</b>										
0..0,4 бар (0..4 м вод. ст.)		4000								
0..1 бар (0..10 м вод. ст.)		1001								
0..2 бар (0..20 м вод. ст.)		2001								
0..4 бар (0..40 м вод. ст.)		4001								
0..10 бар (0..100 м вод. ст.)		1002								
0..20 бар (0..200 м вод. ст.)		2002								
Перенастройка с базового диапазона (указать при заказе)		9999								
По запросу (указать при заказе)		9999								
<b>МАТЕРИАЛ КОРПУСА</b>										
Нержавеющая сталь 1.4404 (316L)				1						
По запросу (указать при заказе)				9						
<b>МАТЕРИАЛ МЕМБРАНЫ</b>										
Нержавеющая сталь 1.4435 (316L)					1					
По запросу (указать при заказе)					9					
<b>ВЫХОДНОЙ СИГНАЛ / ПИТАНИЕ</b>										
4..20 мА / 2-х пров. / 12..36 В						1				
4..20 мА / 2-х пров. / 14..28 В + Exia						E				
4..20 мА / HART / 2-х пров. / 12..36 В						H				
HART / RS-485 / 12..36 В <sup>1</sup>						1D				
Modbus RTU / RS-485 / 12..36 В <sup>1</sup>						2D				
По запросу (указать при заказе)						9				
<b>УПЛОТНЕНИЕ</b>										
FKM (фтористый каучук – viton®)							1			
EPDM (этилен-пропиленовый каучук)							3			
По запросу (указать при заказе)							9			
<b>ОБОЛОЧКА КАБЕЛЯ</b>										
Без кабельной части								0		
PVC – поливинилхлорид (-5..70 °С), серый Ø7,4 мм								1		
PUR - полиуретан (-25..70 °С), черный Ø7,4 мм								2		
FER - фторопласт (-25..70 °С), черный Ø7,4 мм								3		
По запросу (указать при заказе)								9		
<b>ОСНОВНАЯ ПОГРЕШНОСТЬ</b>										
±0,2 % ДИ									B	
±0,2 % ДИ с протоколом калибровки									L	
±0,1 % ДИ									1	
±0,1 % ДИ с протоколом калибровки									P	
±0,1 % ДИ + калибровка на установленный ДИ									I	
±0,1 % ДИ + калибровка на установленный ДИ с протоколом калибровки									H	
По запросу (указать при заказе)									9	
<b>ДЛИНА КАБЕЛЯ</b>										
В метрах										999
<b>ИСПОЛНЕНИЕ</b>										
Стандартное (адаптирован к эксплуатации в РФ) <sup>2</sup>										11R
Подвес PG16, пластиковый										109
С термосопротивлением Pt100 <sup>3</sup>										617
По запросу (указать при заказе)										999

Производитель оставляет за собой право без специального уведомления вносить изменения в конструкцию, внешний вид и/или комплектацию товара, не приводящие к ухудшению его качественных характеристик.

ООО «БД СЕНСОРС РУС»  
117105, г. Москва, Варшавское ш., д.35 стр. 1  
[www.bdsensors.ru](http://www.bdsensors.ru)  
Тел.: (495) 380-16-83 [zakaz@bdsensors.ru](mailto:zakaz@bdsensors.ru)

<sup>1</sup> См. конфигурацию параметров связи в конце документа.

<sup>2</sup> ГосПоверка в органах стандартизации по требованию. В конце указывается код «ГП».

<sup>3</sup> Eхiа-версия невозможна; интерфейс RS-485 невозможен; оболочка кабеля PUR невозможна.

Пример кода заказа: LMP 308i 441-1002-1-1-E-1-3-1-102-11R-ГП

Конфигурация параметров связи по протоколу HART / RS-485:

	Код <sup>1</sup> :	XXX	X	X	X
<b>ПИТАНИЕ</b>					
	12..36 В	142			
<b>РЕЖИМ ИЗМЕРЕНИЙ</b>					
	Непрерывный		A		
	По запросу (указать при заказе)		B		
<b>СКОРОСТЬ В БОДАХ</b>					
	1200 бод			1200	
	2400 бод			2400	
<b>ТЕРМОКОМПЕНСАЦИЯ</b>					
	0..70 °С				1
	-20..80 °С				2

<sup>1</sup> Код стандартной конфигурации: **142-A-1200-1** (если при заказе не указана иная).

Конфигурация параметров связи по протоколу Modbus RTU / RS-485:

	Код <sup>1</sup> :	XXX	X	X	X
<b>ПИТАНИЕ</b>					
	12..36 В	142			
<b>КОНТРОЛЬ С БИТОМ ПРОВЕРКИ ЧЕТНОСТИ</b>					
	Нет контроля четности		O		
	Нечетный		L		
	Четный		S		
<b>СКОРОСТЬ В БОДАХ</b>					
	4800 бод			4800	
	9600 бод			9600	
	19200 бод			19200	
	38400 бод			38400	
<b>ТЕРМОКОМПЕНСАЦИЯ</b>					
	0..70 °С				1
	-20..80 °С				2

<sup>1</sup> Код стандартной конфигурации: **142-O-4800-1** (если при заказе не указана иная).